

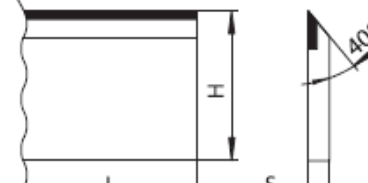

СТАНДАРТНЫЕ СТРОГАЛЬНЫЕ НОЖИ

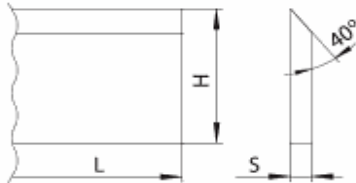

Материал: HSS 6%W-1.3343-M2, HSS18%W-1.3355-T1, HLS13%Cr-1.2379-D2, DS-1.2067-TOOL STEEL

Другие размеры можно поставлять по договоренности.

Материал	HSS 18%W		HSS		HLS13%Cr		DS		Твердосплавные		
	HxS(mm)	35x3	30x3	35x3	30x3	35x3	30x3	35x3	30x3	35x3	30x3
L(mm)	Цена в EUR/шт. с НДС										
60	2,7	2,4	1,5	1,4	1,2	1,1	0,6	0,6	6,2	6,2	
80	3,6	3,2	1,9	1,8	1,6	1,5	0,8	0,8	8,2	8,2	
100	4,5	4,0	2,4	2,3	2,1	1,9	1,1	0,9	10,3	10,3	
120	5,4	4,8	2,9	2,7	2,5	2,2	1,3	1,1	12,4	12,4	
130	5,8	5,2	3,2	2,9	2,7	2,4	1,4	1,2	13,4	13,4	
150	6,7	6,0	3,6	3,4	3,1	2,8	1,6	1,4	15,5	15,5	
160	7,2	6,4	3,9	3,6	3,3	3,0	1,7	1,5	16,5	16,5	
170	7,6	6,8	4,1	3,8	3,5	3,2	1,8	1,6	17,5	17,5	
180	8,1	7,2	4,4	4,1	3,7	3,4	1,9	1,7	18,6	18,6	
210	9,4	8,5	5,1	4,7	4,3	3,9	2,2	2,0	21,6	21,6	
230	10,3	9,3	5,6	5,2	4,7	4,3	2,4	2,2	23,7	23,7	
240	10,8	9,7	5,8	5,4	4,9	4,5	2,5	2,2	24,8	24,8	
250	11,2	10,1	6,1	5,6	5,2	4,7	2,6	2,3	25,8	25,8	
260	11,7	10,5	6,3	5,9	5,4	4,8	2,7	2,4	26,8	26,8	
300	13,5	12,1	7,3	6,8	6,2	5,6	3,2	2,8	30,9	30,9	
310	13,9	12,5	7,5	7,0	6,4	5,8	3,3	2,9	32,0	32,0	
350	15,7	14,1	8,5	7,9	7,2	6,5	3,7	3,3	36,1	36,1	
400	18,0	16,1	9,7	9,0	8,2	7,5	4,2	3,7	41,2	41,2	
410	18,4	16,5	9,9	9,2	8,4	7,6	4,3	3,8	42,3	42,3	
450	20,2	18,1	10,9	10,1	9,3	8,4	4,7	4,2	46,4	46,4	
500	22,5	20,1	12,1	11,3	10,3	9,3	5,3	4,7	51,6	51,6	
510	22,9	20,5	12,4	11,5	10,5	9,5	5,4	4,8	52,6	52,6	
530	23,8	21,3	12,9	11,9	10,9	9,9	5,6	5,0	54,7	54,7	
600	27,0	24,1	14,6	13,5	12,4	11,2	6,3	5,6	61,9	61,9	
610	27,4	24,6	14,8	13,7	12,6	11,4	6,4	5,7	62,9	62,9	
640	28,8	25,8	15,5	14,4	13,2	11,9	6,7	6,0	66,0	66,0	
710	31,9	28,6	17,2	16,0	14,6	13,2	7,5	6,6	73,2	73,2	
810	36,4	32,6	19,6	18,2	16,7	15,1	8,5	7,6	83,5	83,5	
910	40,9	36,6	22,1	20,5	18,8	17,0	9,6	8,5	93,8	93,8	
1000	44,9	40,2	24,3	22,5	20,6	18,6	10,5	9,3	103,1	103,1	
1010	45,4	40,7	24,5	22,8	20,8	18,8	10,6	9,4	104,2	104,2	
1050	47,2	42,3	25,5	23,7	21,6	19,6	11,1	9,8	108,3	108,3	
1220	54,8	49,1	29,6	27,5	25,1	22,7	12,8	11,4	151,0	151,0	

L-длина [мм], H-ширина [мм], S-толщина [мм]

Материал:

- 1.3355 для твёрдой древесины,
- 1.3343 для твёрдой и мягкой древесины,
- 1.2379 для мягкой древесины,
- 1.2067 для мягкой древесины

Характеристика:

строгальные ножи производятся в метрических и дюймовых размерах
 строгальные ножи, с покрытием, даже с двукратным сроком службы по заказу
 твёрдость строгальных ножей от 59 до 64 HRC
 термическая обработка проводится в специальной печи, управляемой компьютером
 производство строгальных ножей любых размеров по заказу

г. Ужгород, Тел/факс: +38(0312)655790; +38(050)3720216; +38(099)7275020

г. Тернополь, Тел/факс: +38(0352)232050; +38(050)9215424; +38(067)3527652



СТРОГАЛЬНЫЕ НОЖИ - длина в метрах

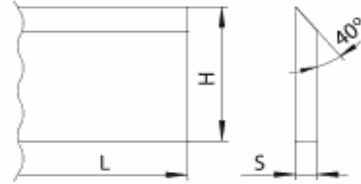

Материал	HSS 18% W 1.3355 T1	HSS 1.3343 M2	HLS 1.2379 D2	DS WERKZEUGSTAHL TOOL STEEL
HxSx-1000 (mm)	Цена - EUR / m			
20 x 2,5		19,0		
25 x 2,5		22,2		
30 x 2,5		24,4		
20x3		18,7		8,7
25x3	39,0	20,5	18,7	9,0
30x3	40,2	23,0	19,9	9,3
35x3	44,9	25,1	22,1	10,5
40x3	56,2	34,1		12,2
30x4		37,6		
35x4		42,1		
40x4		45,4		
50x4		56,6		

Цены калькулированы для длин до 1220 мм

Ножи DS, длиной более 1220 мм:

35x3мм - 11,6 EUR / m

40x3мм - 13,6 EUR / m

Твердосплавные ножи

30/35x3мм - 103,1 EUR / m

БЛАНКЕТЫ С ФИКСИРУЮЩИМ РИФЛЕНИЕМ

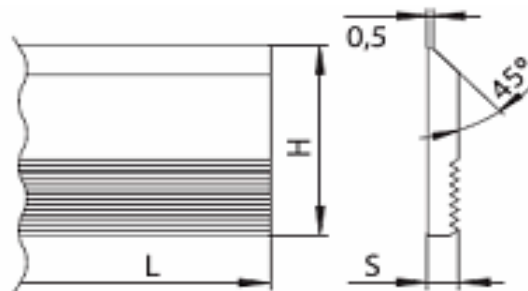

Применение: фрезерование профилей, обработка деревянных досок и брусков.

Станок: фрезерные станки с нижним расположением, многосторонние профильные фрезерные станки, фуговальные фрезерные станки и рейсмусовые станки

Материал	HSS									
Н x S (mm)	Цена-EUR/шт									
L (mm)	40x8	50x8	60x8	70x8	40x6	50x6	60x6	30x4	35x4	40x4
30	3,9	4,3	5,0	5,8	3,2	3,8	4,3	1,9	2,1	2,3
40	4,8	5,3	6,2	7,1	4,0	4,7	5,4	2,4	2,6	2,8
50	5,7	6,3	7,3	8,4	4,8	5,6	6,4	2,9	3,1	3,4
60	6,6	7,3	8,4	9,7	5,6	6,5	7,5	3,3	3,6	3,9
70	7,5	8,3	9,6	11,0	6,4	7,4	8,5	3,8	4,2	4,5
80	8,5	9,3	10,7	12,4	7,2	8,4	9,6	4,3	4,7	5,1
100	10,3	11,3	13,0	15,0	8,8	10,2	11,7	5,3	5,7	6,2
130	13,1	14,3	16,5	18,9	11,1	13,0	14,8	6,7	7,3	7,9
150	14,9	16,3	18,7	21,6	12,7	14,8	16,9	7,7	8,3	9,0
180	17,7	19,3	22,2	25,5	15,1	17,6	20,0	9,1	9,9	10,7
210	20,4	22,3	25,6	29,5	17,5	20,3	23,2	10,6	11,5	12,4
230	22,3	24,3	27,9	32,1	19,1	22,2	25,3	11,5	12,5	13,5
260	25,1	27,3	31,3	36,1	21,5	24,9	28,4	13,0	14,1	15,2
650	59,9	64,8	74,4	85,6	51,6	59,8	68,0	31,4	34,0	36,6

L-длина [мм], H-ширина [мм], S-толщина [мм]

Материал	EcoHSS			
Н x S (mm)	Цена-EUR/шт			
L (mm)	40x8	50x8	60x8	70x8
30	2,5	2,8	3,2	3,7
40	3,1	3,5	4,0	4,6
50	3,8	4,2	4,8	5,6
60	4,4	4,9	5,6	6,5
70	5,1	5,6	6,4	7,4
80	5,7	6,3	7,2	8,3
100	7,0	7,7	8,9	10,2
130	9,0	9,8	11,3	13,0
150	10,3	11,2	12,9	14,8
180	12,3	13,3	15,3	17,6
210	14,2	15,5	17,7	20,4
230	15,5	16,9	19,3	22,3
260	17,5	19,0	21,8	25,1
650	42,3	45,8	52,5	60,3

L-длина [мм], H-ширина [мм], S-толщина [мм]

Ножи

Tersa-system

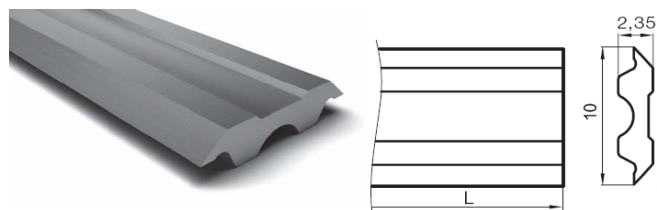

Centrolock-system

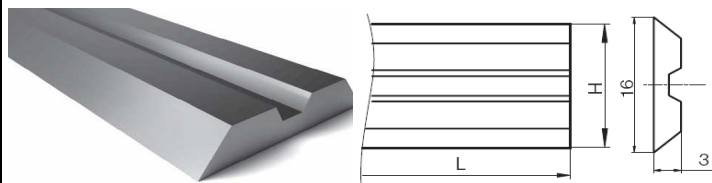

Tersa-system

Centrolock-system

Материал	HSS 18%W	Твердосплавные	Материал	HSS 18%W	Твердосплавные
L x H x S (mm)	Цена-EUR/шт		L x H x S (mm)	Цена-EUR/шт	
60x10x2,35	1,5	15,3	20x16x3	1,2	17,9
80x10x2,35	2,0	20,1	60x16x3	2,9	28,1
100x10x2,35	2,4	25,1	80x16x3	3,7	37,1
110x10x2,35	2,6	27,5	100x16x3	4,6	43,6
120x10x2,35	2,8	30,0	130x16x3	5,8	54,6
130x10x2,35	3,0	32,4	150x16x3	6,7	61,8
150x10x2,35	3,4	37,3	170x16x3	7,5	70,4
170x10x2,35	3,9	42,3	180x16x3	8,0	74,7
180x10x2,35	4,1	44,6	190x16x3	8,4	77,6
210x10x2,35	4,7	52,1	210x16x3	9,3	84,8
230x10x2,35	5,1	56,9	230x16x3	10,1	93,4
250x10x2,35	5,6	61,9	235x16x3	10,3	95,4
260x10x2,35	5,8	64,3	240x16x3	10,5	97,7
280x10x2,35	6,2	69,3	260x16x3	11,4	104,9
300x10x2,35	6,6	74,1	270x16x3	11,8	109,2
310x10x2,35	6,8	76,6	310x16x3	13,5	122,2
330x10x2,35	7,3	81,4	460x16x3	19,9	198,7
350x10x2,35	7,7	86,4	650x16x3	27,7	280,8
360x10x2,35	7,9	88,9	L-длина [мм], H-ширина [мм], S-толщина [мм]		
400x10x2,35	8,8	98,7			
410x10x2,35	9,0	101,1			
420x10x2,35	9,2	103,6			
430x10x2,35	9,4	106,1			
450x10x2,35	9,8	110,9			
500x10x2,35	10,9	123,2			
510x10x2,35	11,1	125,7			
520x10x2,35	11,3	128,1			
530x10x2,35	11,5	130,6			
540x10x2,35	11,7	133,1			
610x10x2,35	13,2	150,2			
630x10x2,35	13,6	155,1			
635x10x2,35	13,7	156,3			
640x10x2,35	13,7	157,6			
650x10x2,35	13,8	159,6			

L-длина [мм], H-ширина [мм], S-толщина [мм]

Фрезерная головка

D	d	B	Z	Цена-EUR/шт,
122	40	40	2	101,9
122	40	60	2	119,7
122	40	80	2	143,8
122	40	100	2	176,3
122	40	130	2	187,2
122	40	150	2	216,8
122	40	180	2	249,6
122	40	230	2	287,0
122	40	40	4	124,5
122	40	60	4	143,4
122	40	80	4	179,4
122	40	100	4	205,9
122	40	130	4	240,2
122	40	150	4	257,4
122	40	180	4	291,7
122	40	230	4	338,5

D-диаметр головки (мм), d-диаметр крепежного отверстия (мм), B-ширина головки (мм), Z-количество ножей

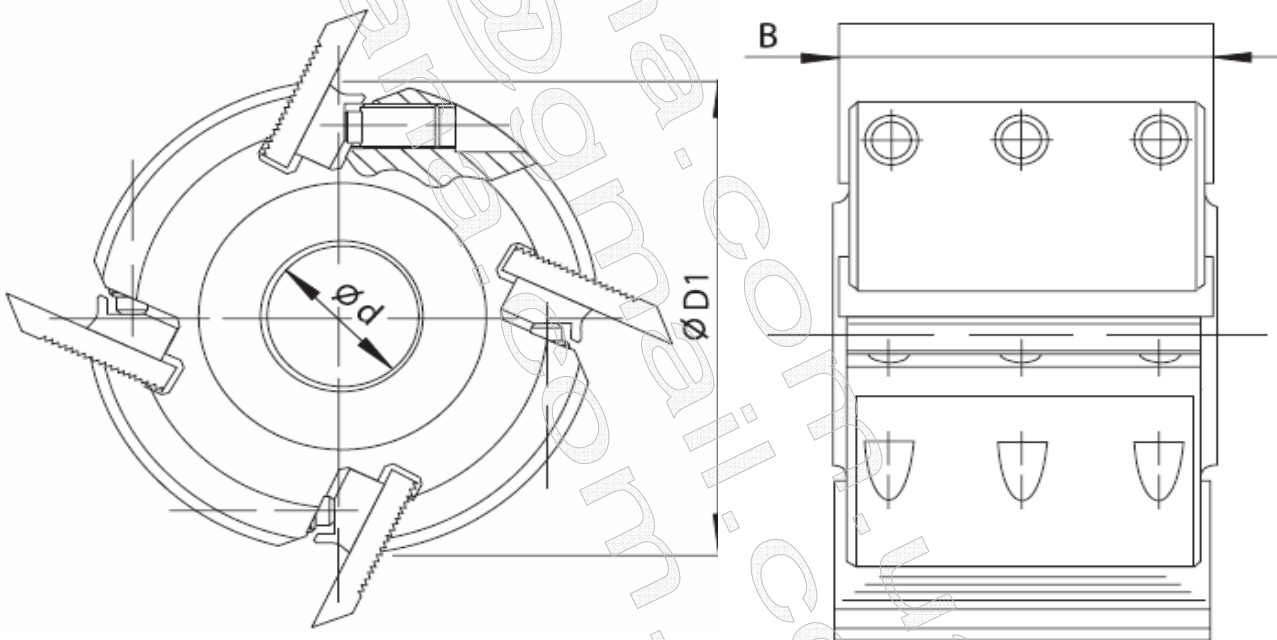

D	d	B	Z	Цена-EUR/шт,
125	40	80	4	254,3
125	40	100	4	287,0
125	40	120	4	319,8
125	40	130	4	340,1
125	40	150	4	382,2
125	40	160	4	402,5
125	40	170	4	425,9
125	40	180	4	446,2
125	40	190	4	469,6
125	40	210	4	499,2
125	40	230	4	527,3
125	40	240	4	552,2
125	40	250	4	585,0

D-диаметр головки (мм), d-диаметр крепежного отверстия (мм), B-ширина головки (мм), Z-количество ножей

УНИВЕРСАЛЬНАЯ ФРЕЗЕРНАЯ ГОЛОВКА С ПРОФИЛЬНЫМИ НОЖАМИ

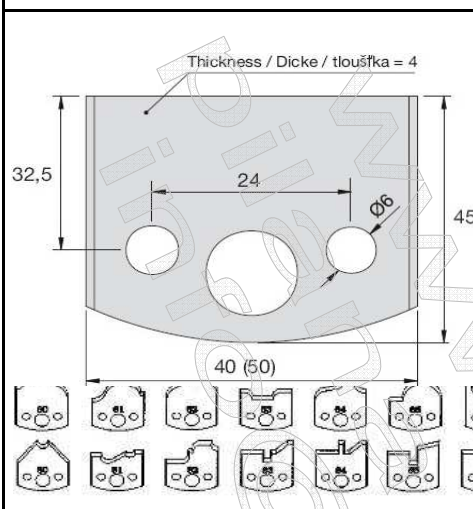

Thickness / Dicke / tloušťka = 4

32,5

24

40 (50)

45

Ø6

номер профиля	профильный нож	ограничитель ножа
№ 00-100	3,7	3,1
Полуфабрикат		Цена-EUR/шт.
Полуфабрикат ножа инструментальная		Цена-EUR/шт.



Универсальная профильная фрезерная головка				Цена-EUR/шт.
D	d	B	n	
93	30	40	7000-9000	43,0
120	30	40	7000-9000	46,3

D-диаметр головки (мм), d-диаметр крепежного отверстия (мм), B-ширина головки (мм), n-Обороты фрезерной головки (об/мин.-1)

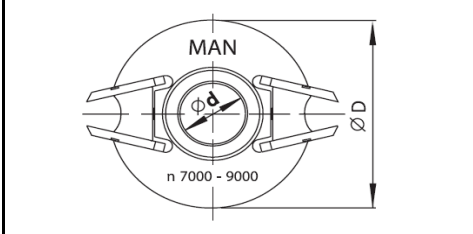

MAN

Ø D

n 7000 - 9000

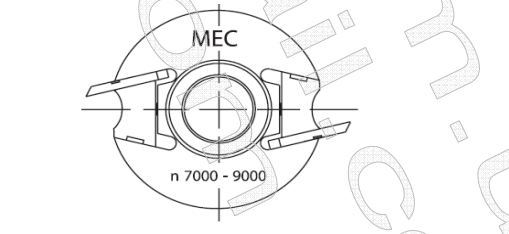

MEC

n 7000 - 9000

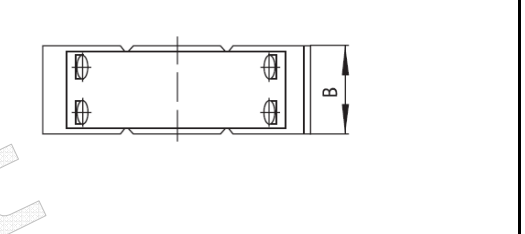

B



Деревянная кассета для фрезеровочной головки, профильного ножа и ограничителя	Цена-EUR/шт.
Деревянная кассета для 6-ти комплектов	22,6
Деревянная кассета для 12-ти комплектов	23,9
Деревянная кассета для 24-ти комплектов	28,0
Деревянная кассета для 36-ти комплектов	33,4