

СТАНДАРТНЫЕ СТРОГАЛЬНЫЕ НОЖИ

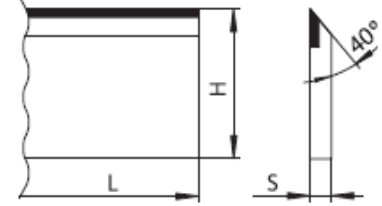
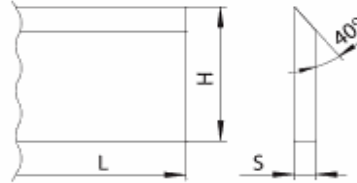

Материал: HSS 6%W-1.3343-M2, HSS18%W-1.3355-T1, HLS13%Cr-1.2379-D2, DS-1.2067-TOOL STEEL

Другие размеры можно поставлять по договоренности.

Материал	HSS 18%W		HSS		HLS13%Cr		DS		Твердосплавные		
	HxS(mm)	35x3	30x3	35x3	30x3	35x3	30x3	35x3	30x3	35x3	30x3
L(mm)	Цена в EUR/шт. с НДС										
60	2,75	2,5	1,5	1,4	1,3	1,2	0,7	0,6	6,4	6,4	
80	3,7	3,3	2,0	1,9	1,8	1,6	0,9	0,8	8,5	8,5	
100	4,6	4,1	2,5	2,3	2,2	2,0	1,1	1,0	10,6	10,6	
120	5,5	4,9	3,0	2,8	2,7	2,4	1,3	1,2	12,7	12,7	
130	6,0	5,3	3,3	3,0	2,9	2,6	1,5	1,3	13,8	13,8	
150	6,9	6,2	3,8	3,5	3,3	3,0	1,7	1,5	15,9	15,9	
160	7,3	6,6	4,0	3,7	3,6	3,2	1,8	1,6	17,0	17,0	
170	7,8	7,0	4,3	3,9	3,8	3,4	1,9	1,7	18,0	18,0	
180	8,2	7,4	4,5	4,2	4,0	3,6	2,0	1,8	19,1	19,1	
210	9,6	8,6	5,3	4,9	4,7	4,2	2,3	2,1	22,3	22,3	
230	10,5	9,4	5,8	5,3	5,1	4,6	2,6	2,3	24,4	24,4	
240	11,0	9,8	6,0	5,6	5,3	4,8	2,7	2,4	25,5	25,5	
250	11,4	10,3	6,3	5,8	5,6	5,0	2,8	2,5	26,5	26,5	
260	11,9	10,7	6,5	6,0	5,8	5,3	2,9	2,6	27,6	27,6	
300	13,7	12,3	7,5	7,0	6,7	6,1	3,4	3,0	31,8	31,8	
310	14,2	12,7	7,8	7,2	6,9	6,3	3,5	3,1	32,9	32,9	
350	16,0	14,4	8,8	8,1	7,8	7,1	3,9	3,5	37,2	37,2	
400	18,3	16,4	10,0	9,3	8,9	8,1	4,5	4,0	42,5	42,5	
410	18,8	16,8	10,3	9,5	9,1	8,3	4,6	4,1	43,5	43,5	
450	20,6	18,5	11,3	10,4	10,0	9,1	5,0	4,5	47,8	47,8	
500	22,9	20,5	12,5	11,6	11,1	10,1	5,6	5,0	53,1	53,1	
510	23,4	20,9	12,8	11,8	11,3	10,3	5,7	5,1	54,1	54,1	
530	24,3	21,7	13,3	12,3	11,8	10,7	5,9	5,3	56,3	56,3	
600	27,5	24,6	15,0	13,9	13,3	12,1	6,7	6,0	63,7	63,7	
610	27,9	25,0	15,3	14,2	13,5	12,3	6,8	6,1	64,8	64,8	
640	29,3	26,3	16,0	14,8	14,2	12,9	7,2	6,4	67,9	67,9	
710	32,5	29,1	17,8	16,5	15,8	14,3	7,9	7,1	75,4	75,4	
810	37,1	33,2	20,3	18,8	18,0	16,4	9,1	8,1	86,0	86,0	
910	41,7	37,3	22,8	21,1	20,2	18,4	10,2	9,1	96,6	96,6	
1000	45,8	41,0	25,1	23,2	22,2	20,2	11,2	10,0	106,2	106,2	
1010	46,2	41,4	25,3	23,4	22,4	20,4	11,3	10,1	107,2	107,2	
1050	48,1	43,1	26,3	24,4	23,3	21,2	11,7	10,5	111,5	111,5	
1220	55,9	50,1	30,5	28,3	27,1	24,6	13,6	12,2	-----	-----	

L-длина [мм], H-ширина [мм], S-толщина [мм]

Материал:

- 1.3355 для твёрдой древесины,
- 1.3343 для твёрдой и мягкой древесины,
- 1.2379 для мягкой древесины,
- 1.2067 для мягкой древесины

Характеристика:

строгальные ножи производятся в метрических и дюймовых размерах
 строгальные ножи, с покрытием, даже с двукратным сроком службы по заказу
 твёрдость строгальных ножей от 59 до 64 HRC
 термическая обработка проводится в специальной печи, управляемой компьютером
 производство строгальных ножей любых размеров по заказу

г. Ужгород, Тел/факс: +38(0312)655790; +38(050)3720216; +38(099)7275020

г. Тернополь, Тел/факс: +38(0352)232050; +38(050)9215424; +38(067)3527652



СТРОГАЛЬНЫЕ НОЖИ - длина в метрах

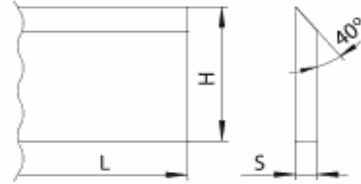

Материал	HSS 18% W 1.3355 T1	HSS 1.3343 M2	HLS 1.2379 D2	DS WERKZEUGSTAHL TOOL STEEL
HxSx-1000 (mm)	Цена - EUR / m			
20 x 2,5		23,2		
25 x 2,5		25,9		
30 x 2,5		27,0		
20x3		19,2		9,6
25x3	39,3	21,2	19,0	9,6
30x3	41,0	23,2	20,2	10,0
35x3	45,8	25,1	22,2	11,2
40x3	50,5	35,1		12,9
30x4		38,7		
35x4		43,4		
40x4		46,7		
50x4		58,3		

Цены калькулированы для длин до 1220 мм

БЛАНКЕТЫ С ФИКСИРУЮЩИМ РИФЛЕНИЕМ

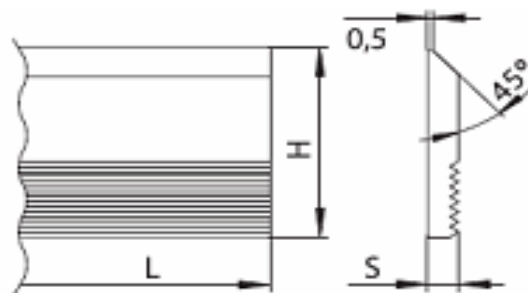

Применение: фрезерование профилей, обработка деревянных досок и брусков.

Станок: фрезерные станки с нижним расположением, многосторонние профильные фрезерные станки, фуговальные фрезерные станки и рейсмусовые станки

Материал	HSS									
Н x S (mm)	Цена-EUR/шт									
L (mm)	40x8	50x8	60x8	70x8	40x6	50x6	60x6	30x4	35x4	40x4
30	4,1	4,6	5,2	5,8	3,5	4,1	4,7	2,2	2,4	2,6
40	5,2	5,7	6,4	7,1	4,4	5,1	5,9	2,8	3,1	3,3
50	6,2	6,8	7,6	8,5	5,2	6,1	7,0	3,4	3,7	4,0
60	7,2	8,0	8,8	9,8	6,1	7,2	8,2	4,0	4,3	4,7
70	8,2	9,1	10,0	11,1	7,0	8,2	9,3	4,6	5,0	5,4
80	9,2	10,2	11,3	12,5	7,9	9,2	10,5	5,2	5,6	6,1
100	11,3	12,4	13,7	15,1	9,7	11,3	12,9	6,4	6,9	7,5
130	14,3	15,7	17,3	19,1	12,3	14,3	16,3	8,1	8,8	9,5
150	16,4	17,9	19,7	21,7	14,1	16,4	18,7	9,3	10,1	10,9
180	19,4	21,2	23,4	25,7	16,7	19,5	22,2	11,1	12,0	13,0
210	22,5	24,5	27,0	29,7	19,4	22,5	25,7	12,9	14,0	15,0
230	24,5	26,7	29,4	32,4	21,2	24,6	28,0	14,0	15,2	16,4
260	27,5	30,0	33,0	36,4	23,8	27,7	31,5	15,8	17,2	18,5
650	66,2	71,8	78,6	86,3	57,5	66,6	75,7	38,4	41,6	44,8

L-длина [мм], H-ширина [мм], S-толщина [мм]

Материал	EcoHSS			
Н x S (mm)	Цена-EUR/шт			
L (mm)	40x8	50x8	60x8	70x8
30	2,5	2,8	3,2	3,7
40	3,1	3,5	4,0	4,6
50	3,8	4,2	4,8	5,6
60	4,4	4,9	5,6	6,5
70	5,1	5,6	6,4	7,4
80	5,7	6,3	7,2	8,3
100	7,0	7,7	8,9	10,2
130	9,0	9,8	11,3	13,0
150	10,3	11,2	12,9	14,8
180	12,3	13,3	15,3	17,6
210	14,2	15,5	17,7	20,4
230	15,5	16,9	19,3	22,3
260	17,5	19,0	21,8	25,1
650	42,3	45,8	52,5	60,3

L-длина [мм], H-ширина [мм], S-толщина [мм]



Ножи

Tersa-system

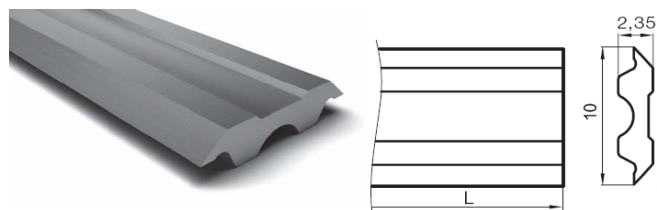

Centrolock-system

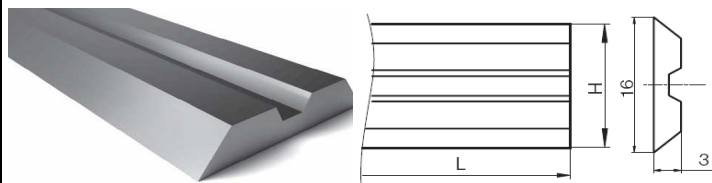

Tersa-system

Centrolock-system

Материал	HSS 18%W	Твердосплавные	Материал	HSS 18%W	Твердосплавные
L x H x S (mm)	Цена-EUR/шт		L x H x S (mm)	Цена-EUR/шт	
60x10x2,35	1,5	15,3	20x16x3	1,2	17,9
80x10x2,35	2,0	20,1	60x16x3	2,9	28,1
100x10x2,35	2,4	25,1	80x16x3	3,7	37,1
110x10x2,35	2,6	27,5	100x16x3	4,6	43,6
120x10x2,35	2,8	30,0	130x16x3	5,8	54,6
130x10x2,35	3,0	32,4	150x16x3	6,7	61,8
150x10x2,35	3,4	37,3	170x16x3	7,5	70,4
170x10x2,35	3,9	42,3	180x16x3	8,0	74,7
180x10x2,35	4,1	44,6	190x16x3	8,4	77,6
210x10x2,35	4,7	52,1	210x16x3	9,3	84,8
230x10x2,35	5,1	56,9	230x16x3	10,1	93,4
250x10x2,35	5,6	61,9	235x16x3	10,3	95,4
260x10x2,35	5,8	64,3	240x16x3	10,5	97,7
280x10x2,35	6,2	69,3	260x16x3	11,4	104,9
300x10x2,35	6,6	74,1	270x16x3	11,8	109,2
310x10x2,35	6,8	76,6	310x16x3	13,5	122,2
330x10x2,35	7,3	81,4	460x16x3	19,9	198,7
350x10x2,35	7,7	86,4	650x16x3	27,7	280,8
360x10x2,35	7,9	88,9	L-длина [мм], H-ширина [мм], S-толщина [мм]		
400x10x2,35	8,8	98,7			
410x10x2,35	9,0	101,1			
420x10x2,35	9,2	103,6			
430x10x2,35	9,4	106,1			
450x10x2,35	9,8	110,9			
500x10x2,35	10,9	123,2			
510x10x2,35	11,1	125,7			
520x10x2,35	11,3	128,1			
530x10x2,35	11,5	130,6			
540x10x2,35	11,7	133,1			
610x10x2,35	13,2	150,2			
630x10x2,35	13,6	155,1			
635x10x2,35	13,7	156,3			
640x10x2,35	13,7	157,6			
650x10x2,35	13,8	159,6			

L-длина [мм], H-ширина [мм], S-толщина [мм]

Фрезерная головка

D	d	B	Z	Цена-EUR/шт,
122	40	40	2	101,9
122	40	60	2	119,7
122	40	80	2	143,8
122	40	100	2	176,3
122	40	130	2	187,2
122	40	150	2	216,8
122	40	180	2	249,6
122	40	230	2	287,0
122	40	40	4	124,5
122	40	60	4	143,4
122	40	80	4	179,4
122	40	100	4	205,9
122	40	130	4	240,2
122	40	150	4	257,4
122	40	180	4	291,7
122	40	230	4	338,5

D-диаметр головки (мм), d-диаметр крепежного отверстия (мм), B-ширина головки (мм), Z-количество ножей

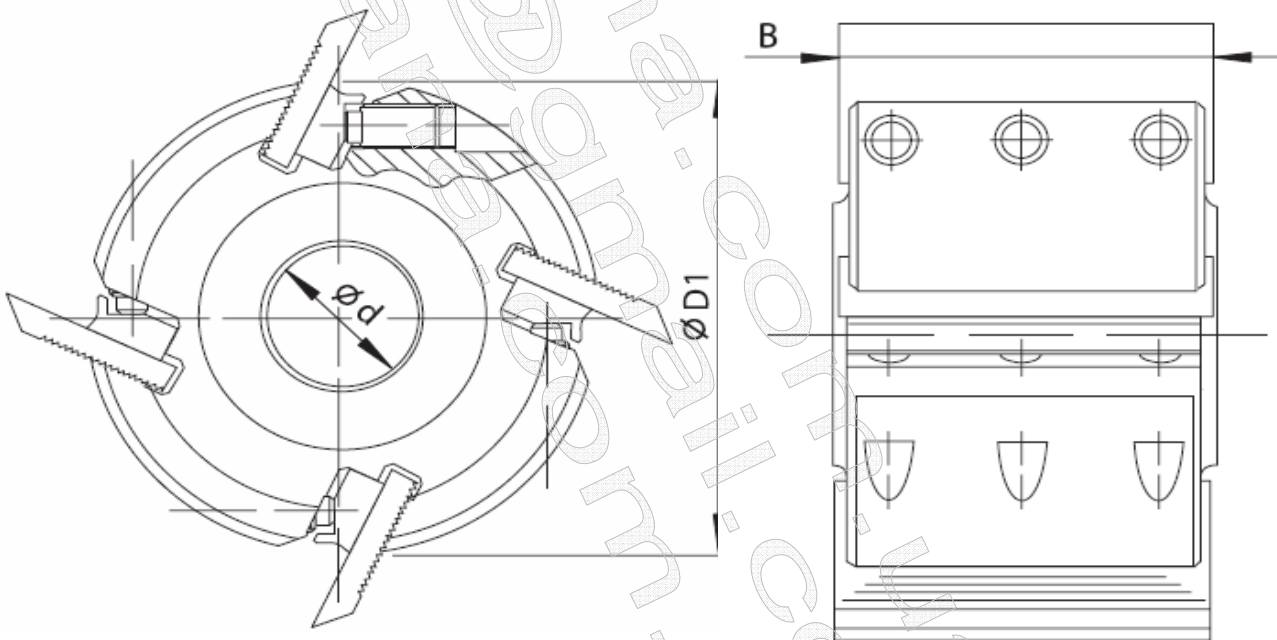

D	d	B	Z	Цена-EUR/шт,
125	40	80	4	254,3
125	40	100	4	287,0
125	40	120	4	319,8
125	40	130	4	340,1
125	40	150	4	382,2
125	40	160	4	402,5
125	40	170	4	425,9
125	40	180	4	446,2
125	40	190	4	469,6
125	40	210	4	499,2
125	40	230	4	527,3
125	40	240	4	552,2
125	40	250	4	585,0

D-диаметр головки (мм), d-диаметр крепежного отверстия (мм), B-ширина головки (мм), Z-количество ножей

УНИВЕРСАЛЬНАЯ ФРЕЗЕРНАЯ ГОЛОВКА С ПРОФИЛЬНЫМИ НОЖАМИ

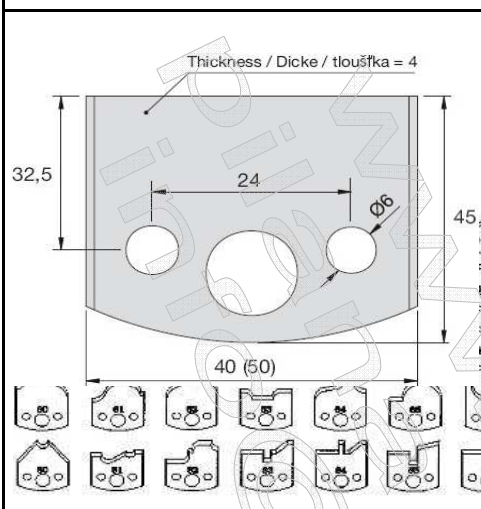
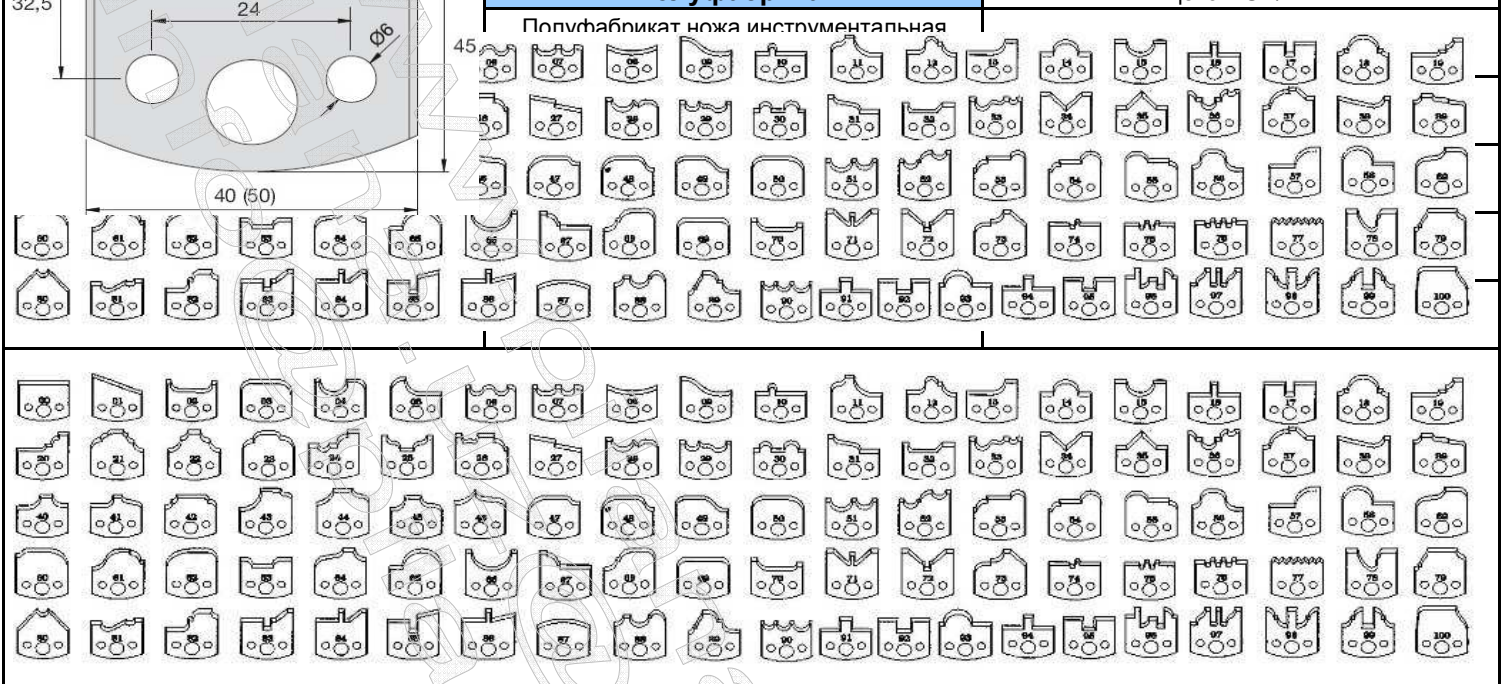
	номер профиля		профильный нож	ограничитель ножа
	№ 00-100		Цена-EUR/шт.	
			3,7	3,1
Полуфабрикат		Цена-EUR/шт.		
Полуфабрикат ножа инструментальная				

	Универсальная профильная фрезерная головка				Цена-EUR/шт.
	D	d	B	n	
	93	30	40	7000-9000	43,0
D-диаметр головки (мм), d-диаметр крепежного отверстия (мм), B-ширина головки (мм), n-Обороты фрезерной головки (об/мин.-1)					

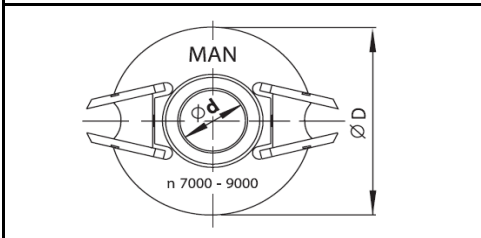
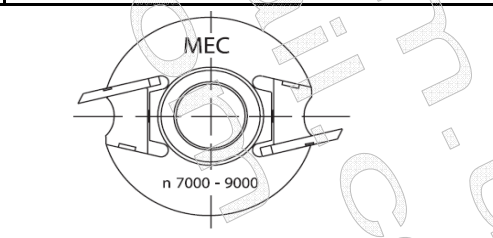
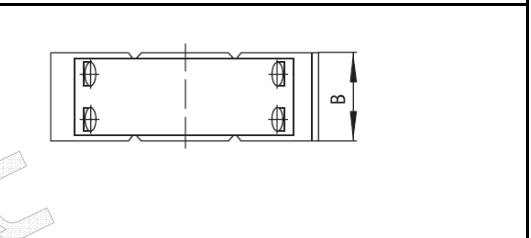
		
--	--	---

	Деревянная кассета для фрезеровочной головки, профильного ножа и ограничителя		Цена-EUR/шт.
	Деревянная кассета для 6-ти комплектов		22,6
	Деревянная кассета для 12-ти комплектов		23,9
	Деревянная кассета для 24-ти комплектов		28,0
	Деревянная кассета для 36-ти комплектов		33,4